

Gebrauchsanweisung

Wenn Sie die Fensterscheiben aus dem Rahmen entfernen und den Wetterschutz installieren möchten, klappen Sie diesen zunächst wie einen Regenschirm zusammen. Stecken Sie ihn durch den Fensterrahmen und öffnen Sie ihn dann. Der Wetterschutz sollte geschlossen an der Fassade sitzen und mittig über dem Fensterrahmen. Achten Sie darauf, dass alle vier Stangen mit dem Mittelkreuz verbunden sind und belastbar sind. Außerdem müssen alle GummifüÙe in den Ecktaschen sitzen. Den Riemen rund um den Mittelbalken des Rahmens festziehen oder eine Halterung festschrauben, wenn der Rahmen keine Mittelstrebe hat. Den Spannriemen etwas lockern und die vier Verschleißschutze zwischen den Ecktaschen des Wetterschutzes und der Fassade anbringen. Ziehen Sie zum Schluss den Spannriemen fest und stellen Sie sicher, dass die Außenrahmen rundum festgespannt sind. Wenn Sie den Wetterschutz nach der Arbeit entfernen möchten, empfehlen wir, dass Sie den Schmutz auf der unteren Kante zunächst mit einem Staubsauger entfernen.

AußenmaÙe des Wetterschutzes 60 x 210 cm. Empfohlenes maximales AußenmaÙ am Fensterrahmen ist 150 x 200 cm.

Zu beachten

Der Wetterschutz kann das Gewicht einer Person nicht tragen und darf nicht als Fallschutz verwendet werden. Wenn Sie sich aus dem Fensterrahmen lehnen, müssen Sie stets einen Sicherheitsgurt/eine Falleine tragen.

Sie sollten das Haus nicht unbeaufsichtigt lassen, wenn Sie einen Wetterschutz verwenden.

Der Wetterschutz sollte nur unter regulären Wetterbedingungen verwendet werden.

Wenn der Wetterschutz nicht mehr verwendet wird, sollte er zunächst getrocknet, dann auseinandergebaut und in der Tasche aufbewahrt werden.

Wenn der Wetterschutz auf einer verputzten oder ähnlich behandelten Fassade angewandt wird, sollten Sie beachten, dass der Schutz Kratzer hinterlassen kann.

Verwenden Sie den Verschleißschutz, um Beschädigungen vorzubeugen und die Lebensdauer des Schutzes zu erhöhen.

1 Überprüfen Sie, dass alle Teile vorhanden sind.
4 x Aluminiumstangen, 4 x GummifüÙe, 4 x Verschleißschutz,
1 x Tuch, 1 x Spannriemen, 1 x Mittelkreuz.

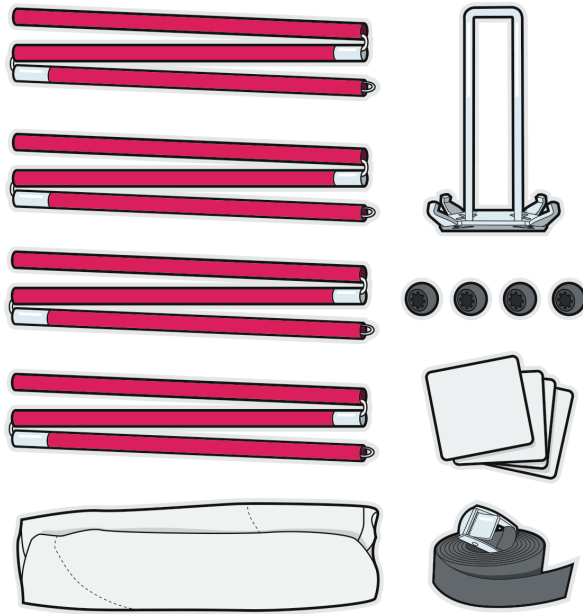

2 Stangen ausklappen und die GummifüÙe an den offenen Enden befestigen.



3 Das Tuch mit dem grauen Rechteck nach oben aufrollen.

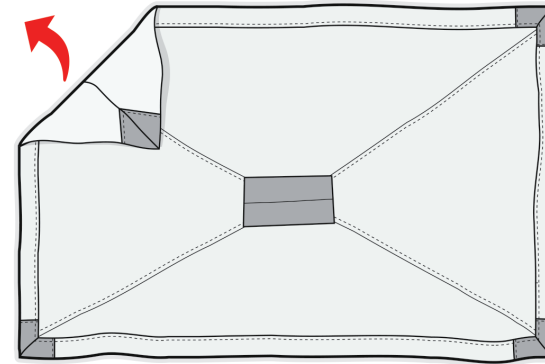

4 Den Spannriemen am Griff des Mittelkreuzes befestigen.

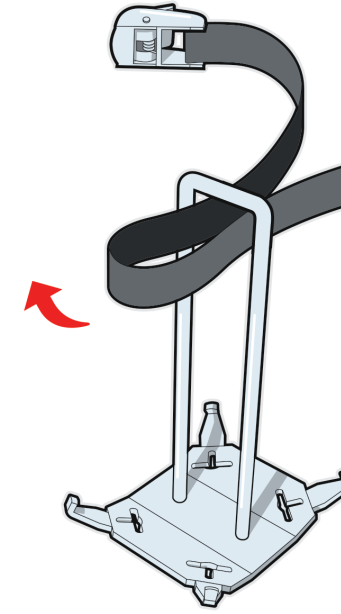

5 Legen Sie zwei der Stangen auf das Tuch und befestigen Sie diese am Mittelkreuz, indem Sie den Ring von unten durch das Loch führen und dann die Stange über die Befestigung in die Belastungsposition bringen.

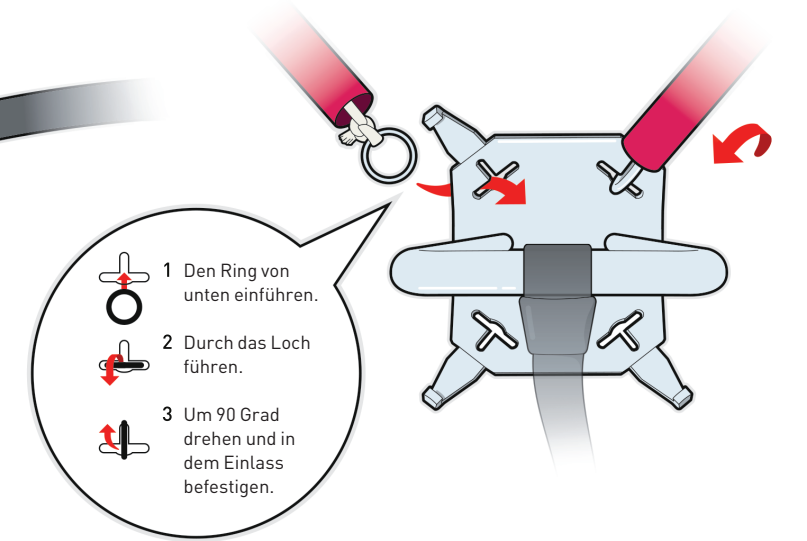

6 Wenn der Wetterschutz rechteckig ist, richten Sie das Mittelkreuz in die gleiche Richtung aus, wie das graue Rechteck auf dem Tuch.

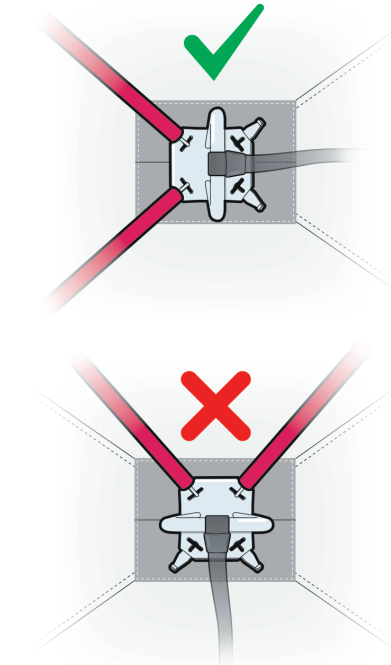

7 Platzieren Sie die Stangen mit den GummifüÙen in den Ecktaschen. Befestigen Sie die Stangen dann mit dem Klettverschluss.

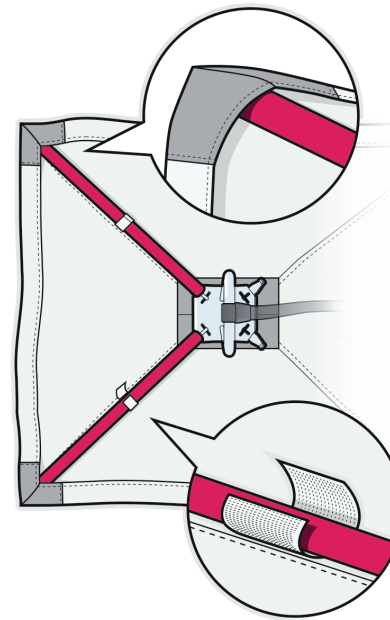

8 Befestigen Sie die übrigen zwei Stangen an dem Kreuz mit Hilfe der Ringe und dem Klettverschluss.

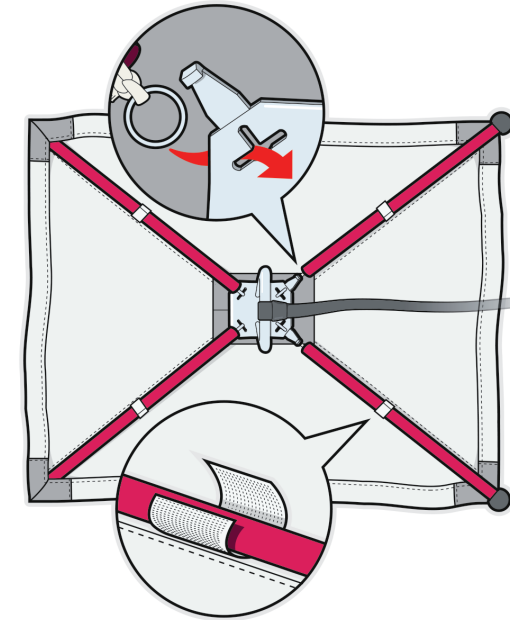

9 Heben Sie die Stangen an und bringen Sie sie über die Befestigung, senken Sie beide Stangen in die Belastungsposition, sodass sie das gleiche Gewicht tragen. Ziehen Sie anschließend eine Ecktasche nach der anderen über die GummifüÙe.

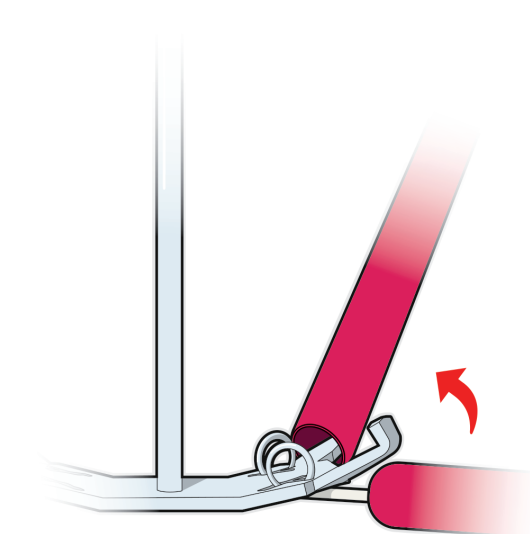

10 Der Wetterschutz kann nun eingesetzt werden. Vergessen Sie nicht, den Verschleißschutz anzuwenden.

